

İÇİNDEKİLER

	Sayfa
1.Sunum	2
1.1. AÇIKLAMA.....	2
1.2. UYARILAR VE İŞARETLER.....	2
2.Giriş	3
2.1. TANIMLAMA.....	3
2.2. MODELLER.....	4
3.Kurulum	5
3.1. BOYUTLAR, AĞIRLIK ve HACİM.....	5
3.2. TAŞIMA.....	5
3.3. YERLEŞTİRME.....	5
3.4. ELEKTRİK BAĞLANTISI.....	6
4.Kullanım,Güvenlik	6
4.1. ÇALIŞMA.....	6
4.2. KONTROL PANELİ.....	7
4.3. DURDURMA.....	7
4.4. ÇALIŞMA KAPASİTELERİ.....	7
4.5. GÜVENLİK.....	8
5.Temizlik, Hijyen	9
6.Arıza Bulma	10
7.Bakım	10
8.Garanti Bilgileri	11
9. Satış Noktaları	11



TOPALOĞULLARI



KUTER KULLANMA KILAVUZU



GPS 300M, GPS 300T,GPD 300T,GPD 450T



1. SUNUM

1.1. AÇIKLAMA

Bu doküman GPS ve GPD Serisi Kuterler hakkında ihtiyacınız olacak temel kurulum, kullanım, güvenlik, temizlik ve hijyen, arıza bulma, bakım, garanti bilgileri ve iletişim bilgilerini kapsamaktadır.

Daha detaylı bilgi için teknik servislerimize başvurabilirsiniz.

1.2. UYARILAR VE İŞARETLER

Kullanım kılavuzu ve makineniz üzerinde bulunan uyarı ve talimatların açıklamaları.

	TEHLİKE
BU İŞARETİ GÖRDÜĞÜNÜZ YERDE TEHLİKELİ BİR DURUM VARDIR. KURALLARA UYMAZ İSENİZ ÖLEBİLİR VEYA YARALANABİLİRSİNİZ	

	ELEKTRİK TEHLİKESİ
BU İŞARETİ GÖRDÜĞÜNÜZ YERDE ELEKTRİK ÇARPMA VEYA YAKMA TEHLİKESİ VARDIR	

	KOL VEYA VÜCUT DOLANMA TEHLİKESİ
KOL VEYA VÜCUDUN DÖNEN VEYA HAREKET EDEN YERE DOLANMA TEHLİKESİ VARDIR	

	KULLANIM KILAVUZU
MAKİNEİNİZ İLE İLGİLİ HİÇBİR İŞLEM YAPMADAN ÖNCE KULLANIM KILAVUZUNU OKUYUNUZ VE ANLAYINIZ	

	BİLGİLENDİRME
BU İŞARET İLE BİRLİKTE SUNULAN VERİLER, BİLGİLENDİRME AMAÇLIDIR	

	BAKINIZ
DAHA DETAYLI BİLGİ İÇİN İŞARET EDİLEN YERE BAKINIZ	

2. GİRİŞ

2.1. TANIMLAMA

GPS ve GPD Serisi Kuterler, küçük, orta ve büyük ölçekteki kasap, pastane hastane, otel, yemekhane, okul, yurt, lokanta ve diğer endüstriyel mutfakların gıda işleme ihtiyaçlarını karşılamak amacıyla özel olarak tasarlanmıştır. Bu kuterlerle çok çeşitli sıvı ve katı malzemeler işlenebilir. Et, balık, sebze ve meyve parçalamada; mayonez, sos, krema ve çorba çırpma, ekmek, peynir ve sebze rendelemede; bakliyat ve baharat öğütmede kullanılabilir. Kuterlerin bıçağı, kazanı ve bıçak yatağı paslanmaz malzemeden imal edilmiş olup sağlığa uygundur. Ayrıca çıkarılabilir bıçağı ile temizlemede kolaylık sağlar.

GPS ve GPD Serisi Kuterler hakkında;

- Paslanmaz kazan, bıçak, bıçak ve bıçak yatağı
- Bıçak yatağında sıvı sızdırmazlık özelliği
- Zaman ayarlıcı
- Baharat ekleme girişi
- Devrilebilir kazan (GPD Serisi)
- 2'li ya da 4'lü bıçak seçeneği

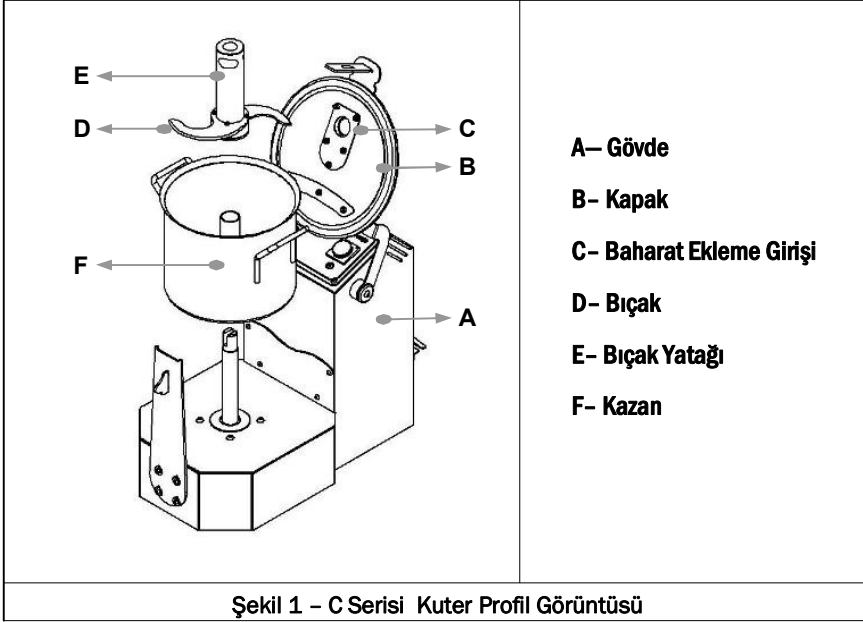

2.2. MODELLER

GPS 300 T :Çift Devirli, Setüstü Kuter 380V

GPS 300 M :Tek Devirli, Setüstü Kuter 220V

GPD 300 T: Çift Devirli, Devrilir Kuter 380V

GPD 450 T: Çift Devirli, Devrilir Kuter 380V

Makine modelinizin özelliklerinin, etiketin üzerindeki tanımlayıcı bilgiler ile uyuşup uyuşmadığını kontrol ediniz.

T* Trifaze

M* Monofaze

3. KURULUM

Makinenizin kurulumunu mutlaka kalifiye kişi yada kişilere yaptırınız.

3. 1. BOYUTLAR, AĞIRLIK ve HACİM



Bu veriler bilgilendirme amaçlıdır.

Modeller	GPS 300	GPD 300	GPD 450
Boyutlar (cm) en x boy x yükseklik	47X73X63	50X70X125	62X90X125
Brüt Hacim (m ³)	0,21	0,43	0,69
Paket Ağırlık (kg)	78	104	110

Tablo 1 - Modellere göre Boyut, Ağırlık ve Hacim

3. 2. TAŞIMA

Makinenizi palet veya forklift ile taşımayı tercih ediniz. Eğer böyle bir imkanınız yoksa tek başınıza taşımayınız. Makinenin ağırlık merkezi, gövdenin orta tarafındadır. Forklift, palet yada başka bir şekilde taşıma yaparken bu noktayı dikkate alınız.

	Makinenizi forklift ile taşıma imkanınız yoksa tek başınıza taşımayınız. Makinenin ağırlık merkezi, gövdenin orta tarafındadır. Taşıma yaparken bu noktayı dikkate alınız
	Makineyi kesinlikle yerden sürükleyerek taşımayınız

3.3. YERLEŞTİRME

- Makinenizi düz bir zemin üzerine oturtunuz.
- Makineniz çalışırken, makinenizin sabit olduğundan emin olunuz.

3.4. ELEKTRİK BAĞLANTISI

- Makinenizin elektrik bağlantılarını mutlaka konusunda uzman kişilere yaptırınız.
- Elektrik sisteminizin voltajının, makinenizin etiketindeki elektrik voltajı ile aynı olduğundan emin olunuz.

 Makine sarı/yeşil kablo ile topraklanmalıdır

 Bıçağın dönüş yönü, makine gövdesine vurulan etiketin yönüyle aynı olmalıdır. Eğer dönüş yönü ters ise fişteki iki faz kablosunun yerini değiştiriniz





Özellikler	Modeller		
	GPS 300 T/ GPS 300 M	GPD 300	GPD 450
Motor (kw)	1,3-1,8 / 2,2	2,4-3	2,4-3
Voltaj (V)	380 / 220	380	380

Tablo 2 – Motor Özellikleri

4. KULLANIM, GÜVENLİK

4.1. ÇALIŞMA



- Kullanacağınız malzemeleri kazan içine yerleştiriniz, akabinde üst kapağı kilitleyip, makinenizin fişini prize takınız. Kapasiteler için ( Tablo 3).
- Makinenizi çalıştırmak istediğiniz süreyi, kontrol panelindeki zaman saatini ( Şekil 2) kullanarak yapınız.
- Kontrol panelindeki açma butonuna basarak makinenizi çalıştırınız ( Şekil 2).
- Malzemeleriniz yeteri kadar işlendikten sonra önce kontrol panelindeki kapama butonuna basınız ve ardından makinenizin fişini prizden çekiniz ( Şekil 2).
- Şayet makinenizi ayarladığınız süre bitmeden kapatmak istiyorsanız kapama tuşuna ( Şekil 2) basınız.
-

 Kapakta bulunan mikro anahtar sayesinde kapaklar açıkken makineniz çalışmayacaktır. Bu sebeple makinenizi çalıştırmadan önce kapağın tamamen kapalı olduğuna emin olunuz

 Çalışmaya her zaman düşük devirde başlamanız makinenizin daha verimli çalışmasını sağlayacaktır

 Makinenizi, hijyenik bir ortamda çalıştırmanız insan ve çevre sağlığı açısından çok önemlidir. Bu sebeple makinenizi nemli, kirli, yağlı, tozlu v.b. ortamlarda çalıştırmayınız

4.2. KONTROL PANELİ

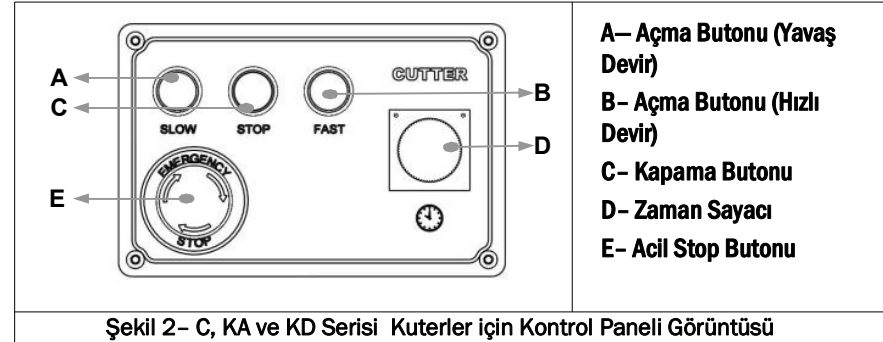

4.3 DURDURMA

- Makinenizin kapama butonuna basarak makinenizi durdurunuz ( Şekil2)

4.4. ÇALIŞMA KAPASİTELERİ

Makinenizin çalışma kapasitesi aşağıdaki faktörlere dayanır:

- Malzemenin yapısı
- Ortam değişkenliği
- Ortam sıcaklığı
- Malzemenin niteliği

Bu veriler bilgilendirme amaçlıdır.

Modeller	Hazne Kapasitesi
GPS 300 Serisi	15 Litre
GPD 300 Serisi	20 Litre
GPD 450 Serisi	40 Litre
Tablo – 3 Çalışma Kapasiteleri	

4.5. GÜVENLİK

Makinenizin hareketli parçası olan bıçaklara makine çalışıyor iken dokunma riskiniz, kapakta bulunan mikroanahtar sayesinde bulunmamaktadır. Kapak açılır açılmaz mikroanahtar akımı devreden keserek size güvenli çalışma olanağı sunar.

	Makineniz çalışıyor iken bıçaklarınız, kazan kapağına vurulan etiket ile aynı yönde dönmelidir. Eğer dönüş yönü ters ise fişteki herhangi iki faz kablosunun yerini değiştiriniz
---	---

	Makineniz çalışır durumdayken gövdeyi açmaya çalışmayınız
--	--

	Makinenizin içine metal parçalarının kaçmamasına dikkat ediniz
---	---

	Elinizi malzemenin atıldığı yuva içine sokmaya çalışmayınız. Malzeme sadece, makinenizin kapağında bulunan yuvadan makine içine atınız
---	---

5. TEMİZLİK, HİJYEN

- Makinenizi temizlemeye, makine ile işiniz bittikten sonra başlayınız ve temizliği, makineniz çalışmaz durumda iken yapınız.
- Temizliği yapmadan önce makinenin elektrik bağlantısını mutlaka kesiniz.
- Kazan kapağını kilidinden ayırarak arkaya yaslayınız.
- Makinenizin bıçağını, bıçak yatağından çıkarınız, ardından kazanı yerinden çıkarınız.
- Bıçak ve kazanı her kullanımdan sonra sabunlu sıcak su ile temizleyiniz ve ardından kurulayınız.
- Makine gövdesini nemli bir bezle temizleyiniz.
- Makineyi kesinlikle tazyikli suyla yıkamayınız.
- Makine çalışırken kesinlikle makineyi temizlemeye çalışmayınız.
- Makinenizi tekrar çalıştırmaya, tamamen kuruduktan sonra başlayınız.

	Temizliğe başlamadan önce şalteri kapatınız ve makinenizin fişini prizden çekiniz
---	--

	Makineniz çalışır durumda iken kesinlikle makineyi temizlemeye çalışmayınız
--	--

	Makinenizi kesinlikle tazyikli suyla yıkamayınız
---	---

6. ARIZA BULMA

Arıza	Muhtemel Nedeni	Yapılacak İşlem
Makine çalışmıyor	Fiş takılı olmayabilir	Fişi prize takınız
	Açma butonuna basılmamış olabilir	Makinenizi çalıştırmak için kontrol panelindeki açma butonuna basınız
	Makinenizin kapağı açık kalmış olabilir	Makinenizin kapağının tamamen kapalı olduğuna emin olunuz
Makineden anormal sesler geliyor	Makineniz hasar görmüş olabilir	Makineyi durdurup fişini prizden çekiniz ve tüm yüzeyleri gözle kontrol ediniz
	Makinenizin içine yabancı cisim/cisimler düşmüş olabilir	Makineyi durdurup fişini prizden çekiniz ve makinenizin içinde yabancı cisim olup olmadığını kontrol ediniz
	Makinenizin bıçağı yuvasına oturmamış olabilir	Bıçağı, bıçak mili üzerindeki pime tamamen oturacak şekilde takınız
	Makinenizin bıçağı körelmiş olabilir	Bıçağınızı biletiniz
Güç Yetersiz	Fiş doğru takılmamış olabilir	Fişlerin doğru takılıp takılmadığını kontrol ediniz ve gerekirse düzeltiniz
	Fişin içindeki kablolar kopmuş ve/veya faz eksik geliyor olabilir	Gerekirse makinenizin fişini açarak kablolarda herhangi bir sorun olmadığını doğrulayınız

Tablo 4 – Arıza Bulma – Neden Tablosu

7. BAKIM

Makinenizin bıçağını kullanım sıklığınıza göre biletiniz. Bunun dışında yapmanız gereken herhangi bir bakım işlemi yoktur.

8. GARANTİ BİLGİLERİ

C, KA ve KD Serisi Kuterler, işçilik ve montaj hatalarına karşı iki (2) yıl garantilidir.

Kullanım hataları sonucu ortaya çıkan ve/veya çıkabilecek hiçbir zarar ve/veya kayıptan TOPALOĞULLARI MAK. SAN ve TİC AŞ. sorumlu tutulamaz.

9. SATIŞ NOKTALARI

İL	SATIŞ NOKTASI	ADRES	İLETİŞİM
İSTANBUL	SHOWROOM MERKEZ	Bahriye Cad. No:105 Kasımpaşa Beyoğlu 34440 İstanbul	Tel: +90 212 2979913 Fax: +90 212 2979915
TEKİRDAĞ	FABRİKA	Çerkezköy Organize Sanayi Bölgesi Karaağaç Mah.10.Sokak No:9 Kapaklı Tekirdağ	Tel: +90 282 758 37 32 Fax: +90 282 758 38 01

Tablo 5- Satış Noktaları

TOPALOĞULLARI MAK. SAN. VE TİC AŞ., önceden haber vermeksizin ürünleri üzerinde değişiklik yapma hakkını saklı tutar. Bu kitapçıkta kullanılan teknik bilgiler, resimler, ölçüler, çalışma kapasiteleri ve illüstrasyonlar tamamen bilgi verme amaçlıdır. Oluşabilecek tipografik hatalardan firmamız sorumlu değildir.